

®

KINGS POWER

金品牌打卡鐘

使用說明書

KP-270

KP-370

KP-670

KP-970

KP-270A

KP-370A

KP-670A

KP-970A

感謝閣下睿智選用了金品牌打卡鐘，本機是一部利用微電腦來控制之全自動打卡鐘，由於本機因採用電子式程序做時間管理，必然能夠達到更準確效果。

功能 型號	日期及時間顯示 分 類		音 樂	外 置 訊 號	自 動 萬 年 曆	夏 令 時 間	停 電 補 償 修 正 系 統	卡 片 格 式 選 擇	色 帶 變 換	36 小 時 儲 存 電 源	上 下 班 位 置 自 動 調 整
	鐘面指針 系 列	大型 LCD 系 列									
KP-270A/270	KP-270A	KP-270	○	○	○	○	○	○			
KP-370A/370	KP-370A	KP-370	○	○	○	○	○	○	○		
KP-670A/670	KP-670A	KP-670	○	○	○	○	○	○	○	○	
KP-970A/970	KP-970A	KP-970	○	○	○	○	○	○	○	○	○

* 停電補償修正系統：打卡鐘停電後，在36個月內電源恢復後，打卡鐘內部系統會自動修正，不需再設定。

(規格說明)

1. 電 源：交流電源100、110、117、200、220及
240伏特，50/60赫芝單相（依需要可要求指定）。
2. 耗 電 量：2瓦特（瞬間最大為50瓦特）。
3. 計時標準：石英振盪。
4. 時間誤差：週差±3秒。
5. 停電保障：停電後，36小時保持打卡功能，另外36個月內保持資料
記憶。
6. 裝置條件：環境溫度0℃~40℃
環境濕度40%~80%
（非凝結）
7. 尺 寸：高21公分X寬21公分X厚18公分。
8. 重 量：約6公斤。
9. 卡片規格：高18.6X寬8.6公分
10. 附 件：使用說明書，保險絲五個，鎖匙二支，防塵套一個。

(電源供應)

此機內置充電電池做停電後備用用途，請將本機接上交流電源，以保持電池
充滿。

— II —

(特 點)

1. 程式控制工作時間：
行位調整，雙色變換，上下班時間位置，音樂及外置訊號都可以任意地選擇輸入
達69組資料。

2. 星期程式

全星期的任何一天都可輸入程式。

3. 輸入程式後，無論大、小月份，平常年或閏年均可自動調整。

4. 報時功能

報時訊號長度可任意輸入 0 秒至 9 9 秒。

5. 自動上下班位置調整功能(只適用於全功能機種)

上下班位置由電子程式自動設定，並可分作以下兩類：

a. 在已設定程式位置時打卡。(防止干擾功能)

b. 以手動方式調整上下班位置打卡。

6. 停電保障

a. 卡鐘內部的鎳鎘電池作停電後補充用途。當 A C 電源停電後，卡鐘約可繼續使用 3 6 小時。(只適用於停電能正常運作及全功能機種)

b. P C 板上鋰電池的作用是卡鐘停電後，能繼續保持時間及資料約 3 6 個月左右。當電源恢復時，印字輪會修正至正確時間。

7. 鐘面顯示

a. L C D 系列使用大型清晰可見之液晶顯示幕，可顯示出日期、上/下午(在 1 2 小時制時)、時間及星期。

b. 鐘面指針系列使用大型鐘面指針方式及和 L C D 系列相同功能的小型液晶顯示。

8. 特別功能(適用於其它海外國家)

夏令時間自動調整及特定國家萬年曆自動調整。

* 機型及用途使用，請參考前頁的功能圖表。

* 規格及功能如有修改，恕不另行通知。

—III—

內 容

一. 裝機 1-5

1. 打開及關上外殼

2. 安裝方法

3. 接續電源	
4. 功能開關設定	
二 · 顯示 (指示燈及液晶顯示名稱) · · · · ·	5
三 · 鍵盤 · · · · ·	5-6
1. 名稱及功能鍵	
2. 如何使用 HO 及 SY 鍵	
四 · 輸入及檢查日期 (T 1) · · · · ·	6-7
五 · 輸入及檢查時間 (T 2) · · · · ·	7-9
六 · 輸入及檢查作息時間 · · · · ·	9-13
1. 輸入及檢查卡格的作息時間 (D A)	
2. 輸入及檢查響鈴長度 (L N)	
3. 輸入及檢查響鈴時間 (A L)	
4. 輸入及檢查色帶變色時間 (C C)	
5. 輸入及檢查上/下班卡片位置時間 (I O)	
七 · 輸入及檢查夏令時間 (S T) · · · · ·	13
八 · 印字輪調整 (W T) · · · · ·	14
九 · 印字欄行位調整 · · · · ·	14
十 · 匣式色帶更換 · · · · ·	14-15
十一 · 電源板及外接報時訊號 · · · · ·	15-16
十二 · 停電後之操作及內置電池 · · · · ·	16-17
十三 · 簡易故障排除 · · · · ·	17
十四 · 使用保證 · · · · ·	19

一·裝機

1.如何打開／關上外殼

打開：鎖匙順時鐘方向旋轉90° 打開鎖，並把外殼由後向前拉出。

關上：將外殼下方之凸緣對準機體下方兩側滑槽溝，輕輕推至盡頭，並反時鐘方向旋轉鑰匙鎖上，並取出鑰匙。

鐘面指針系列

大型LCD系列

圖 1 A

- (1)外殼
- (2)機身
- (3)機背（後板）
- (4)機身螺絲（M4 左右各一）
- (5)掛牆孔（三個）

圖 1 B

- (6)電源線
- (7)鎖匙
- (8)機底
- (9)顯示及鍵盤

2. 安裝方法

台架安裝：台架高度離地面約 75 ~ 80 公分高位置。

掛牆安裝：首先將後板連接機身的兩顆螺絲拆下（圖 1A 及圖 2B），並將後板上三個掛牆孔以螺絲固定，把機身及後板重新連接，上緊拆下的螺絲。

* 安裝注意

由於此機由微電腦及精密電子零件所組成，請避免在以下地點安裝以維持本機性能正常運作。

- (1) 放置在接近陽光照射的地方，發熱物品或高溫地方。
- (2) 放置在極低溫地方。
- (3) 放置在濕度高、凝結及暴露在雨水下的地方。

3. 保險絲之功能說明

卡鐘本身有六顆保險絲，電源板有三顆，控制板上有三顆，其作用如下：

(1) 電源板

- F1：為 A C 電源的保險絲，當 A C 電源電壓太高時，此保險絲會被熔斷，其規格為 A C 250V 1A。
- F2：外接報時訊號的保險絲，當外接報時訊號的負載太大或短路時，此保險絲會被熔斷，其規格為 A C 250V 1A。
- F3：為機台上鎳鎘電池的保險絲，當電池充電電流太大或短路時，此保險絲會被熔斷，其規格為 MP 100。

(2) 控制板

- F1：為控制板上電源保險絲，當機器工作不正常或有短路時，此保險絲會被熔斷，其規格為 MP 315。
- F2：保護變色磁筒的保險絲，其規格為 MP 100。
- F3：保護 D C 5V 之保險絲，其規格為 MP 40。

4. 接續電源

- (1) 把電源線接上電源，使電源指示燈(POWER)亮起(綠色)。
- (2) 將機台右側方電源板上的開關(SW1) 往左撥(如圖 2 所示)。

圖 2

5.功能開關設定



圖 3

功能開關在控制板的零件編號為 **S2**，功能開關在出廠時都已設定完成，如圖 3 所示，除 S 2 - 1 及 S 2 - 6 外，其它開關請勿任意調整。如調整功能開關，須再按 **R E S E T** 開關，新的功能才會生效。

* O N 為開，O F F 為關。

S2-1 自動上下班位置欄選擇開關（適用於全功能之機種）

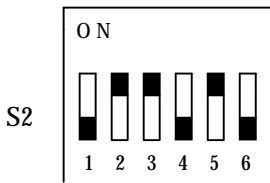
（開）上下班打卡位置自動調整，在程式所設定的位置才能打卡，如果用手動方式將其推向其他位置，亦不能打卡，並自動返回指定位置。

（關）上下班打卡位置可用手動方式調整位置打卡，但於打卡後 5 秒內，上下班位置會自動歸位。

如用手移動打卡位置後又沒打卡，上下班位置亦會於 3 0 秒內自動歸位。

S2-2 分鐘內外訊號選擇開關

（開）卡鐘本身設定為母鐘，使用本身的分鐘訊號。

（關）卡鐘本身設定為子鐘，使用母鐘給予的分鐘訊號，使多部連接的子母卡鐘能達到同步計時的效果。

S2-3 水平／垂直打卡選擇開關

(開) 此為標準型，水平上下班及垂直日期時間打卡方式。(水平打卡)

(關) 此為星期型，水平上下班及垂直星期打卡方式，並指定限制用。

(正常使用時請勿關上此開關)

S2-4 擴展功能開關

(開) 停止使用。(正常使用時請勿關上此開關)

(關) 正常功能使用。

S2-5 特殊功能開關

(開) 正常功能使用。

(關) 特殊功能用途。(正常使用時請勿關上此開關)

S2-6 偵測卡片正反面選擇開關(適用於全功能之機種)

(開) 可依日期來偵測卡片的正反面，若卡片在錯誤的一面時，則不能打卡。

(關) 無偵測卡片正反面的功能。

S 1 ● 重置鍵 (R E S E T)

當機器出現不尋常或指示燈 (H O L D) 紅燈亮起時，只需按下此鍵，出現的錯誤會自動消失，指示燈 (H O L D) 也會熄滅，並不會影響當時時間及資料記憶。

如果在操作及顯示上仍有不尋常的存在，按下 **HO** 及 **ST** 鍵，清除所有的資料，再重新輸入資料。

注意：按 **HO** 及 **ST** 為完全消除所設定之資料。

當電源中斷，而電池電壓低於 1.2 V 時，LCD 面板上無顯示，機器將停止運作，只保留記憶狀態，當 AC 電源恢復時，機器將會自動修正，而 LCD 面板上也會再顯示日期及時間，卡鐘又可正常使用。

J U M P E R 功能設定

J P 1 及 J P 2 在月薪狀態時，是設定在 P I N 1 及 P I N 2，若在週薪狀態時，是設定在 P I N 2 及 P I N 3。在出廠時都已設定好，若非必要請勿調整，以避免影響卡鐘之功能正常使用。

J P 3 可選擇音樂，通常是設定在 P I N 1 及 P I N 2，若想換別首音樂，則可把 J P 3 設定在 P I N 2 及 P I N 3 的位置。

若要調整音樂的大小聲，可旋轉控制板上的可調電阻（V R 1）。

二·顯示（燈號及液晶顯示名稱）

圖 4 A

- 1.上午／下午
- 2.日期
- 3.小時
- 4.分鐘
- 5.星期指示
- 6.停電顯示
- 7.夏令時間
- 8.電源指示燈(綠色)

圖 4 B

- 9.故障指示燈(紅色)
- 10.鍵盤

三·鍵盤

1.名稱及功能鍵

按 鍵

T1
T2
ST
WT
DA
EN

名 稱

日期鍵
時間鍵
夏令時間鍵
字盤時間鍵
卡格時間鍵
輸入鍵

功 能

輸入現在日期
輸入現在時間
輸入夏令時間
輸入字盤時間
輸入卡格時間
輸入資料

RT	回復鍵	顯示及回復正常時間
LN	響鈴時間長度鍵	輸入響鈴時間長度
AL	響鈴時間鍵	輸入響鈴時間
CC	色帶變色時間鍵	輸入色帶變色時間
I/O	卡片位置鍵	輸入卡片位置移動時間
X1	週薪字盤鍵	輸入週薪字盤動作時間
X2	週薪卡格鍵	輸入週薪卡格動作時間
CL	清除鍵	清除資料
0 ~ 9	數字鍵	數字
SU ~ SA	星期鍵	星期輸入
EV	每天鍵	全星期輸入
HO + ST	消除鍵	消除所有資料

2. 如何使用 **HO** 及 **SY** 鍵

按下 **HO** 鍵時，時間停止運轉，且秒數歸零，而且 LCD 面板上顯示秒數之兩點（：）也不會閃動。再按 **HO** 鍵時，時間又開始運轉，LCD 面板上顯示秒數之兩點（：）也開始閃動。

按下 **SY** 鍵時，分鐘及分印字輪同時前進一分，如按著不放，則分鐘及分印字輪以每 0.3 秒前進一分。

四 · 輸入及檢查日期 (T 1)

輸入現在“年”、“月”、“日”、“星期”之資料。操作程序如下：

1. 按 **T1** 鍵
2. 輸入“年”、“月”、“日”及“星期”，每次必須輸入兩位數字，星期模式需按星期按鍵。
3. 按 **EN** 鍵。

輸入日期舉例：

例如現在的日期為 1998 年 1 月 9 日，星期四。輸入順序如下：

	年	月	日	星期	輸入
T1	→ 9 8	0 1	0 9	TH	→ EN

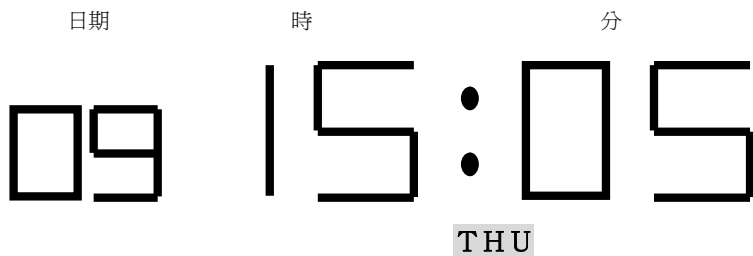

24小時制

圖六

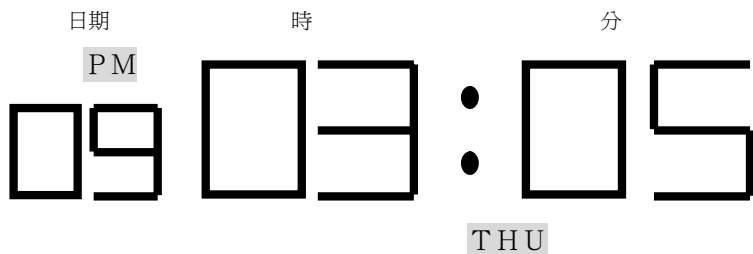

12小時制

圖七

*時制如為4，則時間顯示為24小時，時制如為2，則時間顯示為12小時制。

如要檢查所輸入之卡片格式、時、分，可按 **T2** 鍵，LCD顯示幕會顯示如下：



圖八

如不再輸入資料，按 **RT** 鍵，即可回復正常狀態使用。

*卡片格式之代號是卡片空行後之日期，舉例如下：

日		
期	上 班	下 班
1		
2		

卡片格式為 01

	19	
	20	

卡片格式為 21

圖九

六·輸入及檢查作息時間

1. 輸入及檢查卡格的時間 (DA)

卡格動作的時間內定為 00 : 00，若要更改其時間為 03 : 00 其操作程序如下：

- 1) 按 **DA** 鍵。
- 2) 輸入欲更改的時間 0300，再按 **EV** 鍵。
- 3) 按 **EN** 鍵。

輸入卡格時間舉例：

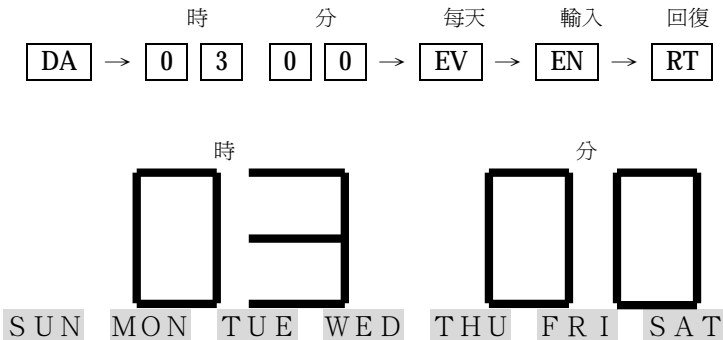

圖十

如不再輸入資料，按 **RT** 鍵，即可回復正常狀態使用。

2. 輸入及檢查響鈴長度 (LN)

響鈴長度內定為 5 秒，例如要更改響鈴長度為 1 5 秒，其操作程序如下：

- 1) 按 **LN** 鍵。
- 2) 輸入欲更改的響鈴長度秒數 1 5 。
- 3) 按 **EN** 鍵 。

輸入響鈴長度舉例：

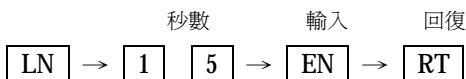

若要檢查響鈴長度，按 **LN** 鍵，LCD 顯示幕會顯示如下：

15

圖十一

如不再輸入資料，按 **RT** 鍵，即可回復正常狀態使用。

3. 輸入及檢查響鈴時間 (AL)

總共有 3 2 組，可每天設定不同的報時訊號或全星期設定，例如要設定每天早上 8 點響鈴及星期一至星期五下午五點響鈴，其操作程序下：

- 1) 按 **AL** 鍵 。
- 2) 輸入第一組資料 0 8 0 0，再按 **EV** 鍵，再按 **EN** 鍵 。
- 3) 輸入第二組資料 1 7 0 0，再按 **EV** 鍵，再按 **SU** 鍵及 **SA** 鍵，然後再按 **EN** 鍵 。

輸入響鈴時間舉例：

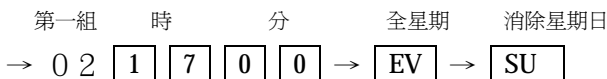
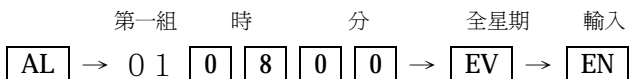

- 1 0 -

消除星期六 輸入
→ **SA** → **EN**

如要檢查或變更響鈴時間，可按 **AL** 鍵，此時LCD顯示幕會顯示第一組之資料，若不更改，直接再按 **EN** 鍵，LCD顯示幕會顯示第二組之資料。若到要更改的組數時，直接輸入要更改的時間，再按 **EN** 鍵即可。

若要消除某一組的資料時，可按上面所敘述之方法，到要消除的組數，按 **CL** 鍵，此時LCD顯示幕會顯示6 6 6 6，再按 **EN** 鍵即可。

4. 輸入及檢查色帶變色時間 (CC)

總共有18組，可每天設定不同的色帶變色時間或全星期設定，單數組為紅色，雙數組為藍色。例如要設定每天早上8點1分色帶為紅色，星期一至星期五下午五點色帶為藍色，其操作程序下：

- 1) 按 **CC** 鍵。
- 2) 輸入第一組資料0 8 0 1，再按 **EV** 鍵，再按 **EN** 鍵。
- 3) 輸入第二組資料1 7 0 0，再按 **EV** 鍵，再按 **SU** 鍵及 **SA** 鍵，然後再按 **EN** 鍵。

輸入色帶變色時間舉例：

第一組 時 分 全星期 輸入
CC → 0 1 **0** **8** **0** **1** → **EV** → **EN**

第一組 時 分 全星期 消除星期日
→ 0 2 **1** **7** **0** **0** → **EV** → **SU**

消除星期六 輸入
→ **SA** → **EN**

如要檢查或變更色帶變色時間，可按 **CC** 鍵，此時LCD顯示幕會顯示第一組之資料，若不更改，直接再按 **EN** 鍵，LCD顯示幕會顯示第二組之資料。若到要更改的組數時，直接輸入要更改的時間，再按 **EN** 鍵即可。

若要消除某一組的資料時，可按上面所敘述之方法，到要消除的組數，按 **CL** 鍵，此時LCD顯示幕會顯示6 6 6 6，再按 **EN** 鍵即可。

5. 輸入及檢查上／下班卡片位置時間 (I O)

本功能只適用於全功能之機種，總共有18組，可每天設定或全星期設定。因顯示6位數的關係，所以無法顯示組數，輸入時要先輸入位置碼，再輸入時間，其位置碼如下：

1 1：早上上班位置	1 2：早上下班位置
1 3：中午上班位置	1 4：下午下班位置
1 5：加班上班位置	1 6：加班下班位置

例如要設定每天早上7點卡片位置在早上上班之位置，星期一至星期五下午4點卡片位置在下午下班之位置，其操作程序如下：

- 1) 按 **IO** 鍵。
- 2) 輸入早上上班位置碼1 1，然後輸入移位時間0 7 0 0，再按 **EV** 鍵，再按 **EN** 鍵。
- 3) 輸入下午下班位置碼1 4，然後輸入移位時間1 6 0 0，再按 **EV** 鍵，再按 **SU** 鍵及 **SA** 鍵，再按 **EN** 鍵即可。

輸入上／下班卡片位置時間舉例：

位置碼 時 分 每天 輸入
IO → **1** **1** **0** **7** **0** **0** → **EV** → **EN**

位置碼 時 分 每天 消除星期日
1 **4** **1** **6** **0** **0** → **EV** → **SU**

消除星期六 輸入
→ **SA** → **EN**

如要檢查或變更色帶變色時間，可按 **IO** 鍵，此時LCD顯示幕會顯示第一組之資料，若不更改，直接再按 **EN** 鍵，LCD顯示幕會顯示

第二組之資料，若到要更改的組數時，直接輸入要更改的時間，再按 **EN** 鍵即可。

若要消除某一組的資料時，可按上面所敘述之方法，到要消除的組數，按 **CL** 鍵，此時LCD顯示幕會顯示6 6 6 6 6 6，再按 **EN** 鍵即可。

七. 輸入及檢查夏令時間 (S T)

總共有二組，第一組為夏令時間開始，第二組為夏令時間結束。此種功能只適合有實施日光節約時間之國家使用。時間開始及完結只能由0點至9點。例如夏令時間開始為4月1日凌晨4點，夏令時間結束為10月1日凌晨4點，其操作程序如下：

- 1) 按 **ST** 鍵。
- 2) 輸入夏令時間開始的日期及時間0 4 0 1 4，再按 **EN** 鍵。
- 3) 輸入夏令時間結束的日期及時間1 0 0 1 4，再按 **EN** 鍵。

輸入夏令時間舉例：

第一組 月 日 時 輸入
ST → 0 1 **0** **4** **0** **1** **4** → **EN**

第二組 月 日 時 輸入
→ 0 2 **1** **0** **0** **1** **4** → **EN**

*** 此處時小時只須個位數輸入，且LCD不會顯示小時。**

如要檢查或變夏令時間的時間及日期，可按 **ST** 鍵，此時LCD顯示幕會顯示第一組之資料，若不更改，直接再按 **EN** 鍵，LCD顯示幕會顯示第二組之資料。

若要消除夏令時間的資料時，可按上面所敘述之方法，到要消除的組數，按 **CL** 鍵，此時LCD顯示幕會顯示6 6 6 6，再按 **EN** 鍵即可。

*** 若要設定夏令時間，需二組都設定，消除資料也是一樣。**

八·印字輪調整 (WT)

若印字輪與系統時間不同步時，可按 **WT** 鍵，用卡片打出印字輪之時間，再輸入印字輪之日期及時間，按輸入鍵後，印字輪會自動修正至與系統時間同步，修正完後，LCD 顯示幕會無顯示，再按 **RT** 鍵，LCD 顯示幕會顯示現在的時間及星期。其操作程序如下：

- 1) 按 **WT** 鍵。
- 2) 輸入印字輪的日期及時、分（須二位數輸入），再按 **EN** 鍵。
- 3) 待 LCD 顯示幕無顯示幕時，再按 **RT** 鍵。

九·印字欄行位調整

按下圖十一的“S”槓桿以調整印字欄行位以符合當天的日期。

*先按“S”槓桿，直至卡片從高處掉回低處，再調校閣下所按的符合日行位，每按一次為一天。

S：印字行位槓桿。

十· 匣式色帶—如何更換

更換匣式色帶順序如下：

- 1) 從左邊將插銷桿 1 抽出，如圖十二。
*如要除下插銷桿，請將右邊的鋼片向上推，再將左邊的銅彈片往下壓然後將插銷桿往左抽出。
- 2) 在顯示板固定座右側兩端各有一卡鉤，用左右手之手指各鉤住一卡鉤，然後由裏向外拉，即可將顯示面板連同座打開。
- 3) 將字盤座旁的彈片 3 壓向字盤座 2 的位置。
- 4) 如圖十三所示，將舊色帶從色帶座 6 換上新色帶。

- 5) 旋轉按鈕 7，將色帶拉緊及肯定色帶在色帶座與銅片 8 之間，並牢固於色帶齒輪 9 上。
* 如色帶齒輪 9 未能牢固，重復旋轉按鈕。
- 6) 將字盤座放回原處，把軸心插上，關上顯示板。(如同 2 之方法將固定鉤，扣上即完成)

圖十二

圖十三

十一· 電源板及外接報時訊號

電源板其主要零件如圖十四所示：

F 1：A C 電源保險絲 1 A F 2：外接電鈴保險絲 3 A

F 3：充電電池保險絲 1 A S W 1：D C 電源開關

如外接電鈴其耗電流超過 3 A，請將外接電鈴之二條線改接 R E L A Y
再用 R E L A Y 控制電鈴。

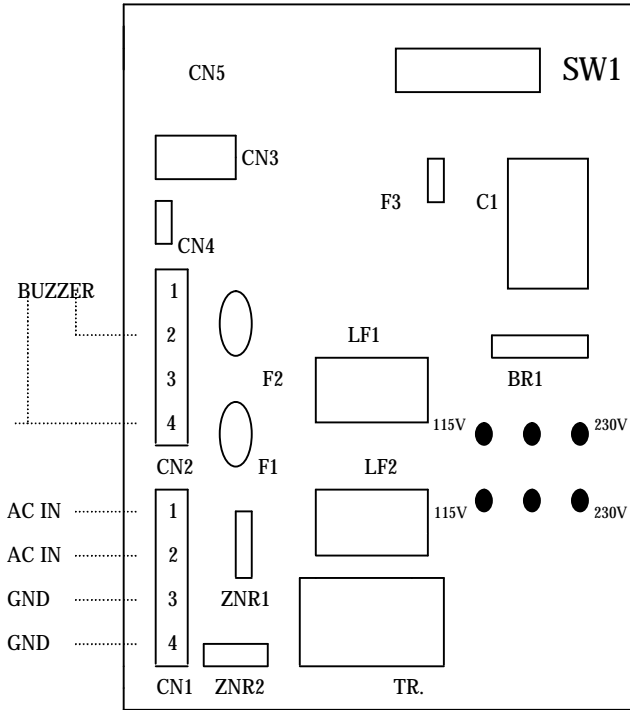

圖十四

十二・停電後之操作及內置電池

1) 停電後正常操作

停電後，卡鐘內部電池可保持正常運作約 3 6 小時。

* 停電能正常打卡之機種才有此功能。

2) 長時間停電

當長時間停電時，P C 板上之鋰電池可保持記憶資料約 3 6 個月，

3) 電源恢復

電源恢復後，卡鐘會自動修正至正確之時間，一切免人工調整。

4) 內置電池

內置電池僅供臨時停電時使用，請勿將卡鐘之電源時常中斷，避免電池重覆充放電，確保電池壽命長久。

十三·簡易故障排除

- 1) 電源指示燈不亮，卡鐘無動作：檢查卡鐘之電源插座是否有插好，或電源板上之 F 1 保險絲是否熔斷。
- 2) 電源指示燈亮，卡鐘無動作：檢查電源板之 S W 1 是否有打開，若 S W 1 有打開，請檢查控制板上之保險絲 F 1 及 F 3 是否有熔斷。再按 R E S E T 鍵。
- 3) 時間與顯示幕不正常：按 R E S E T 鍵。
- 4) 時間太快：可按 **HO** 鍵，使卡鐘時間停止計時，等到正確時間時，再按 **HO** 鍵，卡鐘重新計時。
- 5) 時間太慢：可按 **SY** 鍵，使卡鐘時間至正確時間。
- 6) 印字輪時間與系統時間不同步：調整印字輪（參考第十四頁之第八點）

十四·使用保證

本機經過嚴格的品質管制及檢驗合格才可出廠，售出一年內，如在正常使用下發生故障，可免費維修。

如使用上有任何問題，請洽各地經銷商。

微電腦打卡鐘保證書

型 別

機 號

保 證 期 限

代 理 商

地 址

保證說明

一.保證期間：

保證期間自購買日起一年內有效。

二.保證內容：

- 1.於保證期間，免費服務。
- 2.如產品使用故障檢修換零件時依公司規定收取零件成本費。
- 3.若遇天災地變之損壞不屬免費服務之範圍。

